

# ΕΝΔΟΔΑΠΕΔΙΑ ΘΕΡΜΑΝΣΗ ΔΡΟΣΙΣΜΟΣ



100% MADE IN  
ITALY

ΣΥΣΤΗΜΑΤΑ  
ΚΑΤΟΙΚΙΩΝ  
KILMA-ISI

ΜΕ ΤΣΙΜΕΝΤΟΚΟΝΙΑ







## Μαντουρέκα Χρ. Αφει Ε.Π.Ε.

Εισαγωγική - Εμπορική Εταιρεία Ειδών Θέρμανσης - Ύδρευσης & Φυσικού Αερίου  
Λ. Κοραγιάννη 1 & Κρυσατάλη, Ν. Ηράκλειο - Τ.Κ. 141 22, e-mail: info@mantourekas-bros.gr  
τηλ.: 210 28.27.453-051 - 210 28.48.561, fax: 210 28.47.497 [www.mantourekas-bros.gr](http://www.mantourekas-bros.gr)



### ΣΥΣΤΗΜΑΤΑ ΚΑΤΟΙΚΙΩΝ

## KILMA-ISI

Συστήματα που χαρακτηρίζονται από την ταχύτητα και την απλότητα της εγκατάστασης

Σύστημα τοποθέτησης σωλήνων χωρίς τη χρήση στεριγμάτων για σταθερή στρώση αυτών.

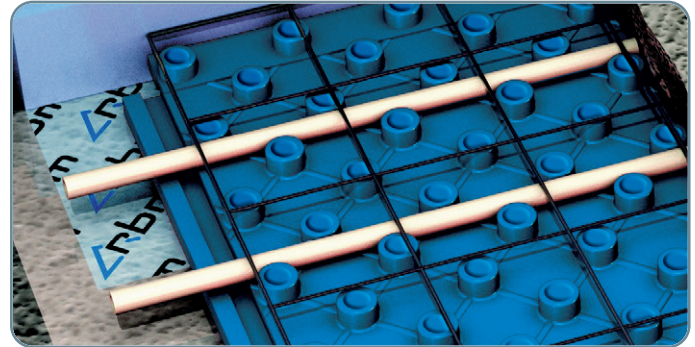
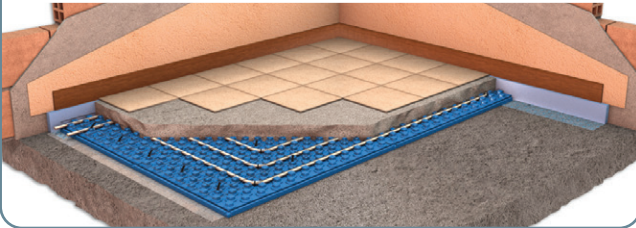

Σύστημα υψηλής αντοχής σε φορτία και συγκράτησης σωλήνων χωρίς τη χρήση στεριγμάτων.

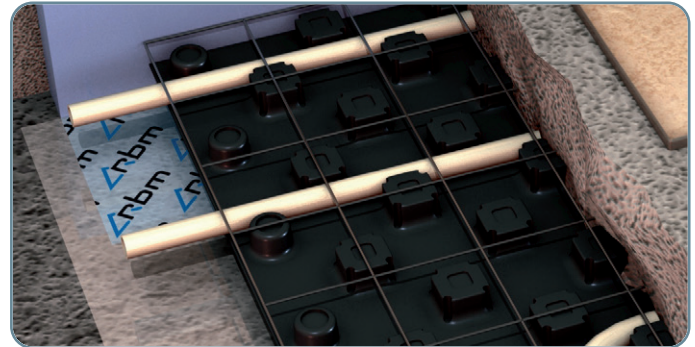
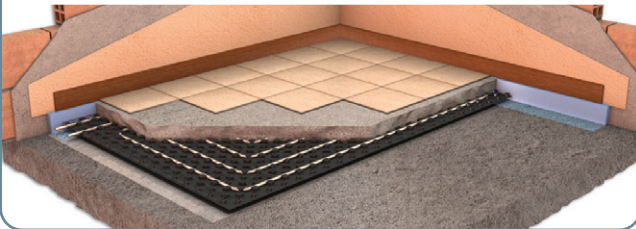

Σύστημα υψηλής αντοχής σε φορτία και συγκράτησης σωλήνων χωρίς τη χρήση στεριγμάτων και σε διαγώνια στρώση.

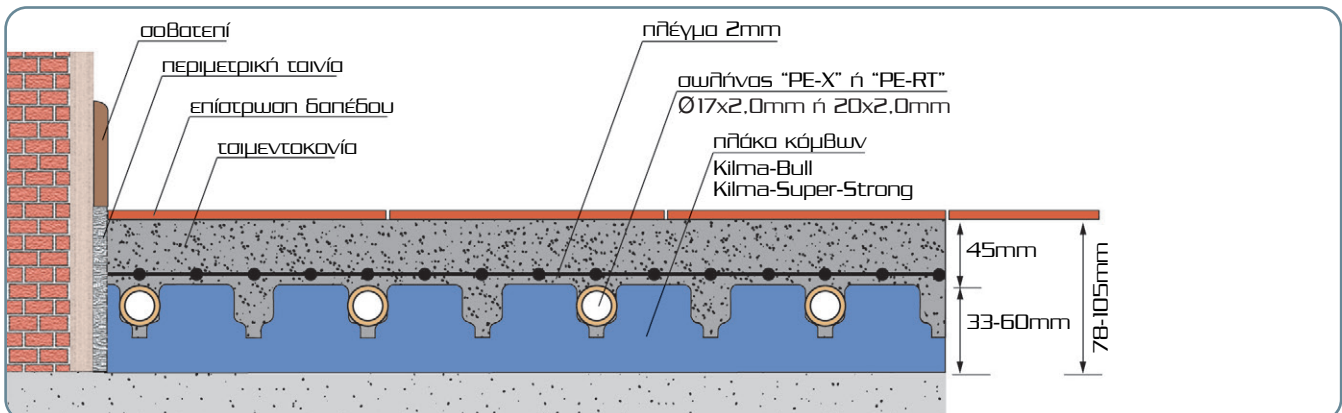
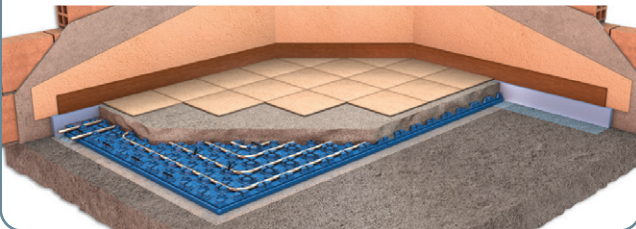

ISO 9001:2015



## Μαντουρέκα Χρ. Αφои Ε.Π.Ε.

Εισαγωγική - Εμπορική Εταιρεία Ειδών Θέρμανσης - Ύδρευσης & Φυσικού Αερίου  
Λ. Καραγιάννη 1 & Κρυστάλλη, Ν. Ηράκλειο - Τ.Κ. 141 22, e-mail: info@mantourekas-bros.gr  
τηλ.: 210 28.27.453-051 - 210 28.48.561, fax: 210 28.47.497 [www.mantourekas-bros.gr](http://www.mantourekas-bros.gr)

Διπλό εμπορικό σήμα σε εκμετάλληση 202017000147800 - RBM20

# Kilma<sup>TM</sup> ZONE

Ο ΠΡΩΤΟΣ ΑΡΘΡΩΤΟΣ ΣΥΛΛΕΚΤΗΣ  
ΣΥΣΤΗΜΑΤΩΝ ΑΚΤΙΝΟΒΟΛΙΑΣ  
ΜΕ ΚΕΝΤΡΙΚΗ ΡΥΘΜΙΣΗ ΤΩΝ ΚΥΚΛΩΜΑΤΩΝ  
ΠΟΛΛΑΠΛΩΝ ΘΕΡΜΙΚΩΝ ΖΩΝΩΝ

**νέο!**  
μία νέα  
καινοτομία  
της RBM!



100% MADE IN  
ITALY





## Μαντουρέκα Χρ. Αφει Ε.Π.Ε.

Εισαγωγική - Εμπορική Εταιρεία Ειδών Θέρμανσης - Υδρευσης & Φυσικού Αερίου  
Λ. Καραγιάννη 1 & Κρυσσόπηδη, Ν. Ηράκλειο - Τ.Κ. 141 22, e-mail: info@mantourekas-bros.gr  
τηλ.: 210 28.27.453-051 - 210 28.48.561, fax: 210 28.47.497 [www.mantourekas-bros.gr](http://www.mantourekas-bros.gr)

# Kilma™ ZONE

Ο πρώτος αρθρωτός συλλέκτης με έναν μόνο ελεγκτή για τη διαχείριση και τη ρύθμιση των θερμικών ζωνών πολλαπλών κυκλωμάτων, για εξυπνότερα, πρακτικότερα και αποδοτικότερα συστήματα ακτινοβολίας



Εξοικονόμηση  
κατανάλωσης  
ηλεκτρικής ενέργειας



Μικρές συνολικές  
διαστάσεις



Λιγότερες επιπτώσεις  
στο περιβάλλον

ΕΛΕΓΧΟΣ ΠΑΡΟΧΗΣ  
ΑΠΟ ΕΝΑΝ ΜΟΝΟ ΡΥΘΜΙΣΤΗ

ΚΥΡΙΟΣ ΘΑΛΑΜΟΣ

ΘΑΛΑΜΟΣ ΖΩΝΩΝ

ΚΛΕΙΣΤΡΟ

με κατάλληλα σχεδιασμένο  
σώμα και τομή για ακριβέστερη  
ρύθμιση της παροχής

ΟΛΑ ΣΥΓΚΕΝΤΡΩΜΕΝΑ ΣΕ ΕΝΑ ΕΝΙΑΙΟ ΣΩΜΑ

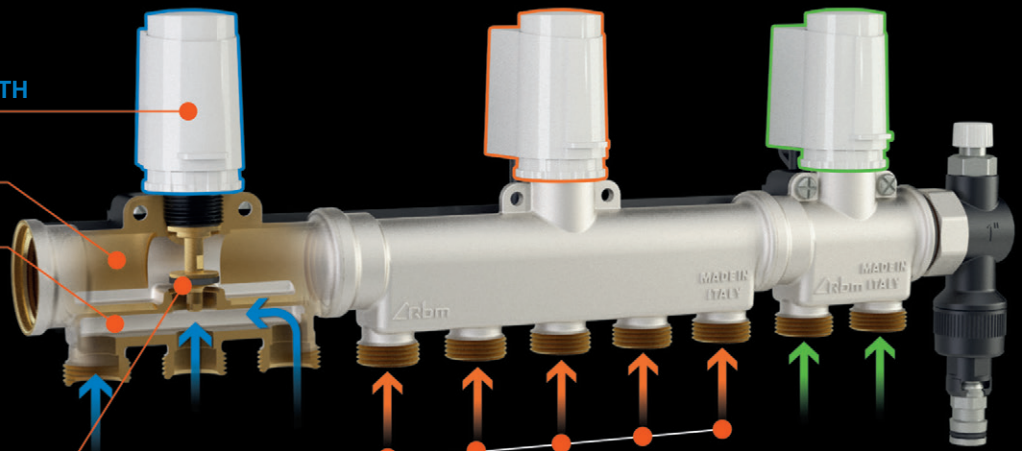

ΘΕΡΜΙΚΕΣ ΖΩΝΕΣ

που διαχειρίζονται με έναν μόνο ρυθμιστή



ISO 9001:2015



## Μαντουρέκα Χρ. Αφει Ε.Π.Ε.

Εισαγωγική - Εμπορική Εταιρεία Ειδών Θέρμανσης - Ύδρευσης & Φυσικού Αερίου  
Λ. Καραγιάννη 1 & Κρουσάληη, Ν. Ηράκλειο - Τ.Κ. 141 22, e-mail: info@mantourekas-bros.gr  
τηλ.: 210 28.27.453-051 - 210 28.48.561, fax: 210 28.47.497 [www.mantourekas-bros.gr](http://www.mantourekas-bros.gr)

### 5 ΕΙΔΗ ΑΡΘΡΩΤΩΝ ΣΥΛΛΕΚΤΩΝ ΓΙΑ ΤΗ ΔΗΜΙΟΥΡΓΙΑ ΕΝΟΣ ΣΥΛΛΕΚΤΗ ΜΟΝΑΔΙΚΟΥ ΣΤΟ ΕΙΔΟΣ ΤΟΥ!

ΕΝΑΣ  
ΡΥΘΜΙΣΤΗΣ ΓΙΑ  
1 ΚΥΚΛΩΜΑ



ΕΝΑΣ  
ΡΥΘΜΙΣΤΗΣ ΓΙΑ  
2 ΚΥΚΛΩΜΑΤΑ



ΕΝΑΣ  
ΡΥΘΜΙΣΤΗΣ ΓΙΑ  
3 ΚΥΚΛΩΜΑΤΑ



ΕΝΑΣ  
ΡΥΘΜΙΣΤΗΣ ΓΙΑ  
4 ΚΥΚΛΩΜΑΤΑ



ΕΝΑΣ  
ΡΥΘΜΙΣΤΗΣ ΓΙΑ  
5 ΚΥΚΛΩΜΑΤΑ



### ΕΝΑΣ ΑΞΙΟΠΙΣΤΟΣ ΚΑΙ ΚΑΙΝΟΤΟΜΟΣ ΣΥΝΕΡΓΑΤΗΣ

Επιλέξτε την ποιότητα των προϊόντων με το εμπορικό σήμα RBM KILMA, σχεδιασμένα σε όλα τα βασικά τους εξαρτήματα από την RBM, τον ιδανικό συνεργάτη για την αποδοτικότητα και την προστασία του συστήματος.

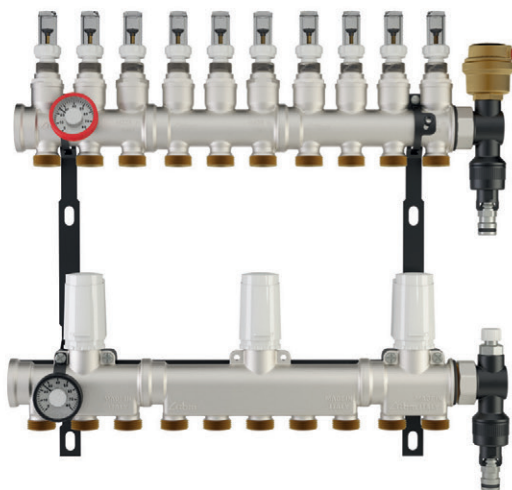

**RBM. Ποιότητα και αποδοτικότητα**





**Μαντουρέκα Χρ. Αφει Ε.Π.Ε.**

Εισαγωγική - Εμπορική Εταιρεία Ειδών Θέρμανσης - Ύδρευσης & Φυσικού Αερίου  
Λ. Καραγιάννη 1 & Κρυστάλλινη, Ν. Ηράκλειο - Τ.Κ. 141 22, e-mail: info@mantourekas-bros.gr  
τηλ.: 210 28.27.453-051 - 210 28.48.561, fax: 210 28.47.497 [www.mantourekas-bros.gr](http://www.mantourekas-bros.gr)

# Kilma <sup>TM</sup> ZONE



## ΟΛΑ ΓΙΑ ΠΟΛΛΑ, ΠΟΛΛΑ ΓΙΑ ΟΛΑ!

Η λύση που επιτρέπει χαμηλότερο κόστος ηλεκτρικής ενέργειας, εξαλείφοντας την ανάγκη να καταφύγετε σε πολλαπλούς ηλεκτρικούς ενεργοποιητές ταυτόχρονα.

Παράδειγμα διαίρεσης σε θερμικές ζώνες για ένα διαμέρισμα 110m<sup>2</sup>

## ΣΥΓΚΡΙΣΗ ΜΕΤΑΞΥ KILMA ZONE ΚΑΙ ΕΝΟΣ ΠΑΡΑΔΟΣΙΑΚΟΥ ΣΥΛΛΕΚΤΗ

### KILMA ZONE ΣΥΛΛΕΚΤΗΣ

**4 ενεργοποιητές**  
για 12 κυκλώματα

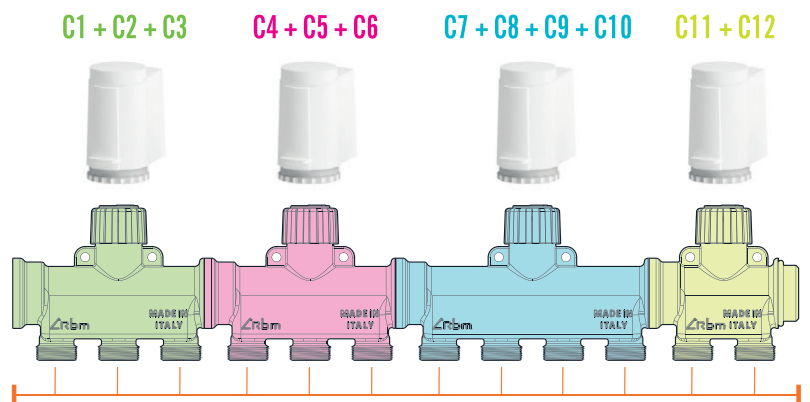

### ΠΑΡΑΔΟΣΙΑΚΟΣ ΣΥΛΛΕΚΤΗΣ

**12 ενεργοποιητές**  
για 12 κυκλώματα

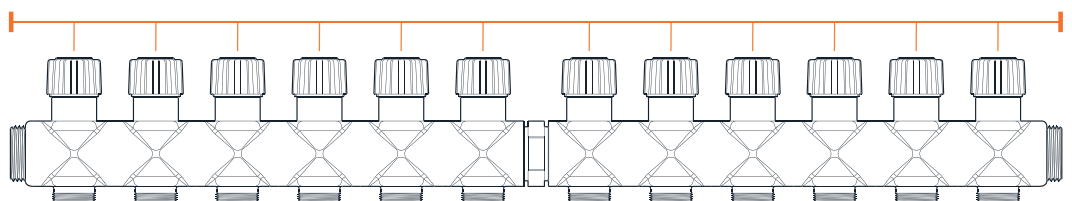

ISO 9001:2015

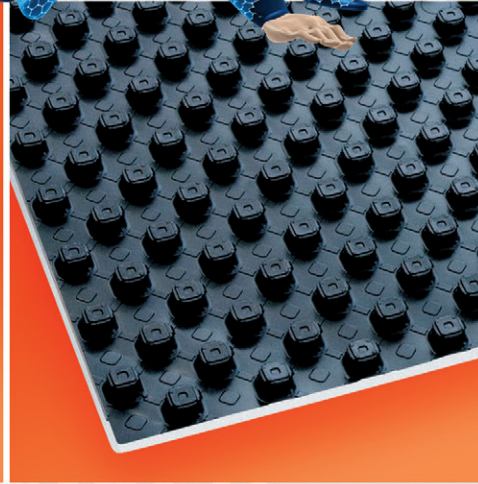
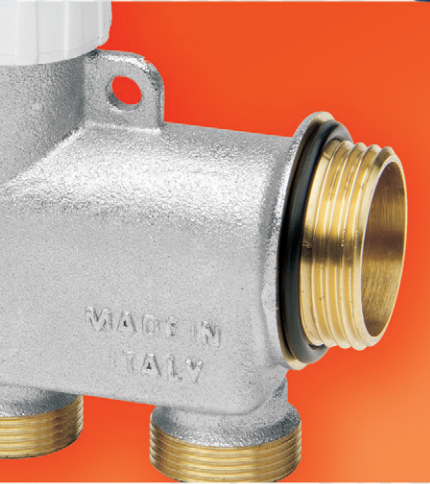



<i>Πλάκες κόμβων συστημάτων "Kilma-Isi", "RBM".....</i>	<i>E.010</i>
<i>Σωλήνες συστημάτων "Kilma-Isi", "RBM" .....</i>	<i>E.011 – E.012</i>
<i>Συλλέκτες συστημάτων "Kilma-Isi", "RBM" .....</i>	<i>E.012 – E.019</i>
<i>Εξαρτήματα συλλεκτών συστημάτων "Kilma-Isi", "RBM".....</i>	<i>E.020</i>
<i>Υλικά συστημάτων "Kilma-Isi", "RBM" .....</i>	<i>E.021 – E.025</i>
<i>Πίνακες συστημάτων "Kilma-Isi", "RBM".....</i>	<i>E.026</i>
<i>Εργαλεία συστημάτων "Kilma-Isi", "RBM" .....</i>	<i>E.027</i>
<i>Πλάκες κόμβων "POLIPLAST", Ιταλίας.....</i>	<i>E.028</i>

# ΕΝΔΟΔΑΠΕΔΙΑ ΘΕΡΜΑΝΣΗ & ΔΡΟΣΙΣΜΟΣ ΜΕ ΤΣΙΜΕΝΤΟΚΟΝΙΑ KILMA-ISI



## Μαντουρέκα Χρ. Αφои Ε.Π.Ε.

Εισαγωγική - Εμπορική Εταιρεία Ειδών Θέρμανσης - Ύδρευσης & Φυσικού Αερίου  
Λ. Κοραγιάννη 1 & Κρυστάλλινη, Ν. Ηράκλειο - Τ.Κ. 141 22, e-mail: info@mantourekas-bros.gr  
τηλ.: 210 28.27.453-051 - 210 28.48.561, fax: 210 28.47.497 [www.mantourekas-bros.gr](http://www.mantourekas-bros.gr)

### Πλάκες Κόμβων Συστημάτων "Kilma-Isi"

#### "KILMA - BULL"

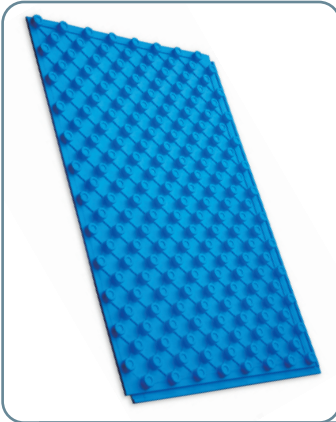

ΚΩΔΙΚΟΣ	ΔΙΑΣΤΑΣΗ (mm)			ΜΕΣΟ ΠΑΧΟΣ ΜΟΝΩΣΗΣ (mm)	ΘΕΡΜΙΚΗ ΑΝΤΙΣΤΑΣΗ [m <sup>2</sup> K/W]	ΣΥΣΚ. [m <sup>2</sup> ]	ΤΜΧ	
	Μ	Π	Υ					
**419381333340	1223	823	33	10+3 =13.0	0.39	19.20	22	
419382545340	1223	823	45	15+10=26.1	0.79	13.44	14	
419384060340	1223	823	60	30+10=41.0	1.25	9.60	10	



▷ Ελάχιστο πάχος μόνωσης + πάχος μόνωσης ανοσώστη

- Κλίση με βάση την κατηγορία 89/106/CEE (C5(10)200, Euroclasse E)
- Βήμα 5cm από διογκωμένο Πολυστυρόλιο κλειστών κυψελών (EPS), Βάρους 30 kg/m<sup>3</sup> (\*\*Βάρους 35 kg/m<sup>3</sup>)
- Ενενοδευμένη από ηρατή ταινία πολυστυροφίλιου (PS) πάχους 150mm

#### "KILMA - SUPER - STRONG"



ΚΩΔΙΚΟΣ	ΔΙΑΣΤΑΣΗ mm			ΜΟΝΩΣΗ (mm)	ΘΕΡΜ. ΑΝΤ. [m <sup>2</sup> K/W]	ΣΥΣΚ. [m <sup>2</sup> ]	ΤΜΧ	
	Μ	Π	Υ					
413611033340	1100	700	33	10	0.303	13.86	18	Κ.Π.
413611043340	1100	700	43	20	0.606	9.24	12	Κ.Π.
413611053340	1100	700	53	30	0.909	6.93	9	Κ.Π.
413611063340	1100	700	65	42	1.273	6.16	8	Κ.Π.



- Υψηλή αντοχή στην πίεση από το νερόατμημα
- Βήμα 5cm από διογκωμένο Πολυστυρόλιο κλειστών κυψελών (EPS), Βάρους 30 kg/m<sup>3</sup>, συνδυασμένο με επικάλυψη ηρασορριστού φίλμ προστασίας πολυστυροφίλιου με αντοχή στις πιέσεις

#### "KILMA - STRONG"



ΚΩΔΙΚΟΣ	ΔΙΑΣΤΑΣΗ mm			ΜΟΝΩΣΗ (mm)	ΘΕΡΜ. ΑΝΤ. [m <sup>2</sup> K/W]	ΣΥΣΚ. [m <sup>2</sup> ]	ΤΜΧ	
	Μ	Π	Υ					
411882002340	1300	800	23	-	-	24.96	24	Κ.Π.



- Φύλλο πολυστυρενίου πάχους 1mm απορροφά τους κραδασμούς, με αντοχή στις πιέσεις
- Βήμα 5cm
- Ολικό ύψος 23mm

Κ.Π.: Κατόνιν παραγγελίας



## Μαντουρέκα Χρ. Αφοι Ε.Π.Ε.

Εισαγωγική - Εμπορική Εταιρεία Ειδών Θέρμανσης - Υδρεύσης & Φυσικού Αερίου  
Λ. Κοραγιώνη 1 & Κρυστάλλιη, Ν. Ηράκλειο - Τ.Κ. 141 22, e-mail: info@mantourekas-bros.gr  
τηλ.: 210 28.27.453-051 - 210 28.48.561, fax: 210 28.47.497 [www.mantourekas-bros.gr](http://www.mantourekas-bros.gr)

### Σωλήνες Συστημάτων “Kilma-Isi”

#### ΣΩΛΗΝΕΣ “Kilma-FLEX PE-Xc, PE-Xa & PE-RT” ΜΕ ΦΡΑΓΜΑ ΟΞΥΓΟΝΟΥ (DIN 4726)

PE-Xc



PE-Xa



PE-RT



#### PE-Xc

ΚΩΔΙΚΟΣ	ΔΙΑΣΤΑΣΗ (mm)	ΣΥΣΚ. (m)	
446416020340	16 x 2.0	120	Κ.Π.
446416120340	16 x 2.0	240	Κ.Π.
446416220340	16 x 2.0	600	Κ.Π.
446411720340	17 x 2.0	120	Κ.Π.
446411720341	17 x 2.0	240	Κ.Π.
446411720342	17 x 2.0	600	Κ.Π.
446422020340	20 x 2.0	240	Κ.Π.
446422020341	20 x 2.0	500	Κ.Π.

#### PE-Xa

ΚΩΔΙΚΟΣ	ΔΙΑΣΤΑΣΗ (mm)	ΣΥΣΚ. (m)	
420091720340	17 x 2.0	600	Κ.Π.
420092020341	20 x 2.0	500	Κ.Π.

#### PE-RT

ΚΩΔΙΚΟΣ	ΔΙΑΣΤΑΣΗ (mm)	ΣΥΣΚ. (m)	
414841620342	16 x 2.0	120	
414841620340	16 x 2.0	240	
414841620341	16 x 2.0	600	
414841720342	17 x 2.0	120	
414841720340	17 x 2.0	240	
414841720341	17 x 2.0	600	
414842020340	20 x 2.0	500	Κ.Π.

#### ΣΩΛΗΝΑΣ “HI-PERFORMANCE PLUS PE-RT” ΜΕ ΦΡΑΓΜΑ ΟΞΥΓΟΝΟΥ & ΠΡΟΣΤΑΣΙΑ ΦΡΑΓΜΑΤΟΣ ΟΞΥΓΟΝΟΥ (DIN 4726)



ΚΩΔΙΚΟΣ	ΔΙΑΣΤΑΣΗ (mm)	ΣΥΣΚ. (m)	
425171620340	16 x 2.0	120	Κ.Π.
425171620341	16 x 2.0	240	Κ.Π.
425171620342	16 x 2.0	600	Κ.Π.
425171720340	17 x 2.0	120	Κ.Π.
425171720341	17 x 2.0	240	Κ.Π.
425171720342	17 x 2.0	600	Κ.Π.
425172020340	20 x 2.0	240	Κ.Π.
425172020341	20 x 2.0	500	Κ.Π.

- Θερμοκρασία - Πίεση Λειτουργίας: (+5-12bar, 110°C 3bar)
- Ισολικός θερμοελαστικός σωλήνας τεσσάρων στρώσεων από πολυαιθυλένιο (EN ISO 22391-2) υψηλής αντοχής στην θερμοκρασία (110°C)



ISO 9001:2015



## Μαντουρέκα Χρ. Αφои Ε.Π.Ε.

Εισαγωγική - Εμπορική Εταιρεία Ειδών Θέρμανσης - Ύδρευσης & Φυσικού Αερίου  
Λ. Κοραγιάννη 1 & Κρυστάλλιη, Ν. Ηράκλειο - Τ.Κ. 141 22, e-mail: info@mantourekas-bros.gr  
τηλ.: 210 28.27.453-051 - 210 28.48.561, fax: 210 28.47.497 [www.mantourekas-bros.gr](http://www.mantourekas-bros.gr)

### Σωλήνες Συστημάτων "Kilma-Isi"

#### ΣΩΛΗΝΑΣ ΠΟΛΥΣΤΡΩΜΑΤΙΚΟΣ "TITA-FIX", PE-RT"



ΚΩΔΙΚΟΣ	ΔΙΑΣΤΑΣΗ (mm)	ΣΥΣΚ. (m)
370001620034	16 x 2.0 (AI 0.20)	100
370001620035	16 x 2.0 (AI 0.20)	250
370001620036	16 x 2.0 (AI 0.20)	500

- ΜΕΓΙΣΤΗ ΠΙΕΣΗ ΛΕΙΤΟΥΡΓΙΑΣ: 10bar
- ΜΕΓΙΣΤΗ ΘΕΡΜΟΚΡΑΣΙΑ ΛΕΙΤΟΥΡΓΙΑΣ: 95°C

#### ΣΠΙΡΑΛ ΠΡΟΣΤΑΣΙΑΣ ΣΩΛΗΝΩΝ



ΚΩΔΙΚΟΣ	ΔΙΑΣΤΑΣΗ	ΣΥΣΚ. (m)
448325025340	ø 25	50

- Χρώμα: Μαύρο

### Συλλέκτες Συστημάτων "Kilma-Isi"

#### ΣΥΛΛΕΚΤΗΣ ΟΡΕΙΧΑΛΚΙΝΟΣ "COMPACT" ΜΕ ΡΟΟΜΕΤΡΑ, ΜΕ ΛΕΙΤΟΥΡΓΙΑ ΚΛΕΙΔΩΜΑΤΟΣ & ΔΕΙΚΤΗ ΡΟΗΣ



ΚΩΔΙΚΟΣ	ΔΙΑΣΤΑΣΗ	ΣΥΣΚ.
420332010600	1" x 1 παραχής	1/10
420332020600	1" x 2 παραχών	1/10
420332030600	1" x 3 παραχών	1/10
420332040600	1" x 4 παραχών	1/10

Συναρμολογούνται μεταξύ τους χειροκίνητα για δημιουργία συλλέκτη περισσότερων παραχών.

- Απόσταση κέντρων μεταξύ οπών: 37mm
- Σπείρωμα σύνδεσης ρακόρ: W24.5 x 19F
- Κατάλληλο για σύνδεση σφαιρικών θανών χωρίς δακτύλιο O-Ring



## Μαντουρέκα Χρ. Αφои Ε.Π.Ε.

Εισαγωγική - Εμπορική Εταιρεία Ειδών Θέρμανσης - Ύδρευσης & Φυσικού Αερίου  
Λ. Κοραγιόννη 1 & Κρυστόπλη, Ν. Ηράκλειο - Τ.Κ. 141 22, e-mail: info@mantourekas-bros.gr  
τηλ.: 210 28.27.453-051 - 210 28.48.561, fax: 210 28.47.497 [www.mantourekas-bros.gr](http://www.mantourekas-bros.gr)

### Συλλέκτες Συστημάτων "Kilma-Isi"

#### ΣΥΛΛΕΚΤΗΣ ΟΡΕΙΧΑΛΚΙΝΟΣ "COMPACT" ΜΕ ΚΑΠΑΚΙ ΧΕΙΡΟΚΙΝΗΤΗΣ ΠΕΡΙΣΤΡΟΦΗΣ ΓΙΑ ΗΛΕΚΤΡΟΘΕΡΜΙΚΕΣ ΚΕΦΑΛΕΣ



ΚΩΔΙΚΟΣ	ΔΙΑΣΤΑΣΗ	ΣΥΣΚ.
420320106340	1" x 1 παροχής	1/10
420320206340	1" x 2 παροχών	1/10
420320306340	1" x 3 παροχών	1/10
420320406340	1" x 4 παροχών	1/10

Συνορμολογούνται μεταξύ τους χειροκίνητα για δημιουργία συλλέκτη περισσότερων παροχών.

- Απόσταση κέντρων μεταξύ οπών: 37mm
- Σπείρωμα σύνδεσης ρακόρ: W24.5 x 19F
- Κατάλληλο για σύνδεση σφαιρικών θανών χωρίς δοκτύλιο O-Ring
- Δυνατότητα σύνδεσης ηλεκτροθερμικών κεφαλών

#### ΘΕΡΜΙΚΗ ΜΟΝΩΣΗ ΣΥΛΛΕΚΤΗ "COMPACT"



ΚΩΔΙΚΟΣ	ΔΙΑΣΤΑΣΗ	ΣΥΣΚ.
436741000340	1" x 1 παροχής	1/1
436742000340	1" x 2 παροχών	1/1
436743000340	1" x 3 παροχών	1/1
436744000340	1" x 4 παροχών	1/1
436745000340	1" x 5 παροχών	1/1

Κατασκευάζεται από δύο ημικελύφη τα οποία κομψώνουν μεταξύ τους, από διογκωμένο πολυαιθυλένιο με εξωτερική επίστρωση φιλμ προστασίας γρατζουνιών.

Τα τα δύο ημικελύφη στερεώνονται με κολλητική ταινία διπλής όψews αφού έχουν ήδη εφαρμοστεί.

- ΜΕΓΙΣΤΗ ΕΦΑΡΜΟΓΗ ΘΕΡΜΟΚΡΑΣΙΑΣ: -40°C ÷ +90°C
- ΚΑΤΗΓΟΡΙΑ ΠΥΡΚΑΓΙΑΣ: 1
- ΠΥΚΝΟΤΗΤΑ: 33kg/m<sup>3</sup>

#### ΣΤΗΡΙΓΜΑΤΑ ΣΕΤ ΣΥΛΛΕΚΤΗ "COMPACT"



ΚΩΔΙΚΟΣ	ΔΙΑΣΤΑΣΗ	ΣΥΣΚ.
420332480600	-	1

- Με σπείρωμα προσαρμογής θερμομέτρου με Κωδ.: 42038647005





## Μαντουρέκα Χρ. Αφои Ε.Π.Ε.

Εισαγωγική - Εμπορική Εταιρεία Ειδών Θέρμανσης - Ύδρευσης & Φυσικού Αερίου  
Λ. Κοραγιάννη 1 & Κρυστάλλη, Ν. Ηράκλειο - Τ.Κ. 141 22, e-mail: info@mantourekas-bros.gr  
τηλ.: 210 28.27.453-051 - 210 28.48.561, fax: 210 28.47.497 [www.mantourekas-bros.gr](http://www.mantourekas-bros.gr)

### Συλλέκτες Συστημάτων "Kilma-Isi"

#### ΤΕΡΜΑΤΙΚΟ ΣΥΛΛΕΚΤΗ "COMPACT"



ΚΩΔΙΚΟΣ	ΔΙΑΣΤΑΣΗ	ΣΥΣΚ.
445006053341	1"	1/10

- Περιλαμβάνει χειροκίνητο εξεριστικό - άδειασμα νερού με βαθμίδα ON-OFF

#### ΘΕΡΜΙΚΗ ΜΟΝΩΣΗ ΤΕΡΜΑΤΙΚΟΥ ΣΥΛΛΕΚΤΗ "COMPACT"



ΚΩΔΙΚΟΣ	ΔΙΑΣΤΑΣΗ	ΣΥΣΚ.
436721000340	-	1/1

Κατασκευάζεται από δύο ημικελύφη τα οποία κομψώνουν μεταξύ τους, από διαγκωμένο πολυαιθυλένιο με εξωτερική επιστρωση φιλμ προστασίας γρατζουνιών.

Τα τα δύο ημικελύφη στερεώνονται με κολλητική ταινία διπλής όψεως αφού έχουν ήδη εφαρμοστεί.

- ΜΕΓΙΣΤΗ ΕΦΑΡΜΟΓΗ ΘΕΡΜΟΚΡΑΣΙΑΣ:  $-40^{\circ}\text{C} \div +90^{\circ}\text{C}$
- ΚΑΤΗΓΟΡΙΑ ΠΥΡΚΑΓΙΑΣ: I
- ΠΥΚΝΟΤΗΤΑ:  $33\text{kg/m}^3$

#### ΤΕΡΜΑΤΙΚΟ ΣΥΛΛΕΚΤΗ "COMPACT"



ΚΩΔΙΚΟΣ	ΔΙΑΣΤΑΣΗ	ΣΥΣΚ.
444906053341	1"	1/10

- Περιλαμβάνει αυτόματο εξεριστικό - άδειασμα νερού με βαθμίδα ON-OFF



## Μαντουρέκα Χρ. Αφои Ε.Π.Ε.

Εισαγωγική - Εμπορική Εταιρεία Ειδών Θέρμανσης - Υδρευσης & Φυσικού Αερίου  
Λ. Κοραγιώνη 1 & Κρυστάλλιη, Ν. Ηράκλειο - Τ.Κ. 141 22, e-mail: info@mantourekas-bros.gr  
τηλ.: 210 28.27.453-051 - 210 28.48.561, fax: 210 28.47.497 [www.mantourekas-bros.gr](http://www.mantourekas-bros.gr)

### Συλλέκτες Συστημάτων “Kilma-Isi”

#### ΘΕΡΜΙΚΗ ΜΟΝΩΣΗ ΤΕΡΜΑΤΙΚΟΥ ΣΥΛΛΕΚΤΗ “COMPACT”



ΚΩΔΙΚΟΣ	ΔΙΑΣΤΑΣΗ	ΣΥΣΚ.
436720000340	-	1/1

Κατασκευάζεται από δύο ημικελύφη τα οποία κομψώνουν μεταξύ τους, από διαγκωμένο πολυαιθυλένιο με εξωτερική επίστρωση φιλμ προστασίας γρατζουνιών.

Τα τα δύο ημικελύφη στερεώνονται με κολλητική ταινία δι-ηλής όψευς αφού έχουν ήδη εφαρμοστεί.

- ΜΕΓΙΣΤΗ ΕΦΑΡΜΟΓΗ ΘΕΡΜΟΚΡΑΣΙΑΣ: -40°C ÷ +90°C
- ΚΑΤΗΓΟΡΙΑ ΠΥΡΚΑΓΙΑΣ: 1
- ΠΥΚΝΟΤΗΤΑ: 33kg/m<sup>3</sup>

#### ΣΥΣΤΗΜΑ By-Pass ΣΥΛΛΕΚΤΗ “COMPACT”



ΚΩΔΙΚΟΣ	ΔΙΑΣΤΑΣΗ	ΣΥΣΚ.
420332170600	1"	1/10

- Αποτελείται από (ανταλλακτικά):
  - Αυτόματο εξεριστικό
  - Βαλβίδα ρύθμισης By-Pass
  - Εξαρτήματα και σωληνικές σύνδεσης
- Επιτρέπει By-Pass σταθερής ρύθμισης

#### ΗΛΕΚΤΡΟΘΕΡΜΙΚΗ ΚΕΦΑΛΗ ΒΑΛΒΙΔΩΝ ΣΥΛΛΕΚΤΗ “COMPACT”



ΚΩΔΙΚΟΣ	ΔΙΑΣΤΑΣΗ	ΣΥΣΚ.
▶ 431890000340	230V AC	1
▶ 431890001340	24V AC	1
▶ 431890002340	230V AC	1
▶ 431890003340	24V AC	1

- ▶ Χωρίς βοηθητικό Micro Switch (2 καλώδια)
- ▶ Με βοηθητικό Micro Switch (4 καλώδια)

• Ηλεκτροθερμική κεφαλή κατάλληλη για σειρά αρθρωτών ορειχάλκινων συλλεκτών “COMPACT” (απόσταση από το κέντρο 37mm) με πρώτη εντολή -ανοιχτό, για τη διευκόλυνση της εγκατάστασης

• Για λεπτομέρειες ανατρέξτε στο φύλλο οδηγιών





## Μαντουρέκα Χρ. Αφοι Ε.Π.Ε.

Εισαγωγική - Εμπορική Εταιρεία Ειδών Θέρμανσης - Ύδρευσης & Φυσικού Αερίου  
Λ. Κοραγιάννη 1 & Κρυστάλλινη, Ν. Ηράκλειο - Τ.Κ. 141 22, e-mail: info@mantourekas-bros.gr  
τηλ.: 210 28.27.453-051 - 210 28.48.561, fax: 210 28.47.497 [www.mantourekas-bros.gr](http://www.mantourekas-bros.gr)

### Συλλέκτες Συστημάτων "Kilma-Isi"

**ΣΥΛΛΕΚΤΗΣ ΟΡΕΙΧΑΛΚΙΝΟΣ "Kilma-ZONE"  
ΜΕ ΚΑΠΑΚΙ ΧΕΙΡΟΚΙΝΗΤΗΣ ΠΕΡΙΣΤΡΟΦΗΣ  
ΓΙΑ ΗΛΕΚΤΡΟΘΕΡΜΙΚΕΣ ΚΕΦΑΛΕΣ**

ΚΩΔΙΚΟΣ	ΔΙΑΣΤΑΣΗ	ΣΥΣΚ.
420340106340	1" x 1 παροχής	1/10
420340206340	1" x 2 παροχών	1/10
420340306340	1" x 3 παροχών	1/10
420340406340	1" x 4 παροχών	1/10
420340506340	1" x 5 παροχών	1/10



Συναρμολογούνται μεταξύ τους χειροκίνητα για δημιουργία συλλέκτη περισσότερων παροχών.

- Απόσταση κέντρων μεταξύ οπίων: 37mm
- Σπείρωμα σύνδεσης ρακόρ: W24.5 x 19F
- Κατάλληλο για σύνδεση αβαρικών βανών χωρίς δοκύλιο O-Ring
- Δυνατότητα σύνδεσης ηλεκτροθερμικών κεφαλών

**ΘΕΡΜΙΚΗ ΜΟΝΩΣΗ ΣΥΛΛΕΚΤΗ "Kilma-ZONE"**

ΚΩΔΙΚΟΣ	ΔΙΑΣΤΑΣΗ	ΣΥΣΚ.
436731000340	1" x 1 παροχής	1/1
436732000340	1" x 2 παροχών	1/1
436733000340	1" x 3 παροχών	1/1
436734000340	1" x 4 παροχών	1/1
436735000340	1" x 5 παροχών	1/1



Κατασκευάζεται από δύο ημικελύφη τα οποία κομψώνουν μεταξύ τους, από διογκωμένο πολυισοβιθιλένιο με εξωτερική επιστρώση φιλμ προστασίας γρατζουνιών.

Τα τα δύο ημικελύφη στερεώνονται με κολλητική ταινία διπλής όψευς αφού έχουν ήδη εφαρμοστεί.

- ΜΕΓΙΣΤΗ ΕΦΑΡΜΟΓΗ ΘΕΡΜΟΚΡΑΣΙΑΣ: -40°C ÷ +90°C
- ΚΑΤΗΓΟΡΙΑ ΠΥΡΚΑΓΙΑΣ: I
- ΠΥΚΝΟΤΗΤΑ: 33kg/m<sup>3</sup>





## Μαντουρέκα Χρ. Αφει Ε.Π.Ε.

Εισαγωγική - Εμπορική Εταιρεία Ειδών Θέρμανσης - Ύδρευσης & Φυσικού Αερίου  
Λ. Κοραγιάννη 1 & Κρυστάλλινη, Ν. Ηράκλειο - Τ.Κ. 141 22, e-mail: info@mantourekas-bros.gr  
τηλ.: 210 28.27.453-051 - 210 28.48.561, fax: 210 28.47.497 [www.mantourekas-bros.gr](http://www.mantourekas-bros.gr)

### Συλλέκτες Συστημάτων "Kilma-Isi"

#### ΣΤΗΡΙΓΜΑΤΑ ΣΕΤ ΣΥΛΛΕΚΤΗ "Kilma-ZONE"

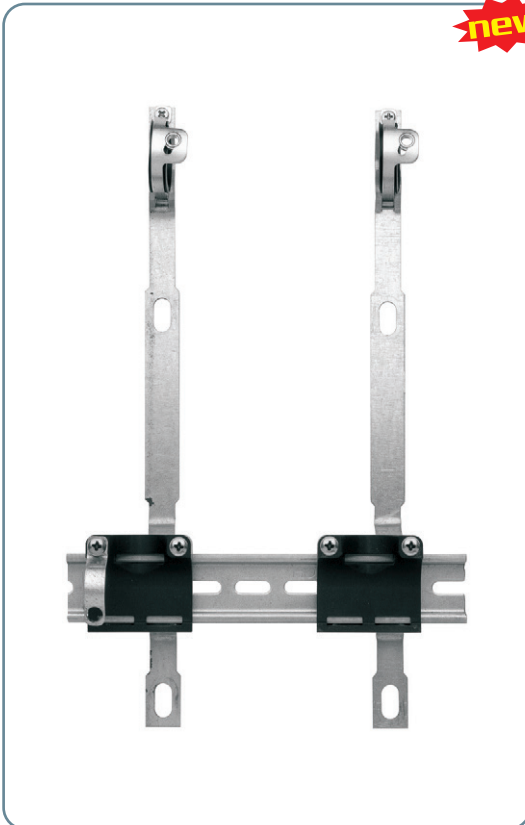

ΚΩΔΙΚΟΣ	ΔΙΑΣΤΑΣΗ	ΣΥΣΚ.
420332480603	1" x 3 παροχών	1
420332480604	1" x 4 παροχών	1
420332480605	1" x 5 παροχών	1
420332480606	1" x 6 παροχών	1
420332480607	1" x 7 παροχών	1
420332480608	1" x 8 παροχών	1
420332480609	1" x 9 παροχών	1
420332480610	1" x 10 παροχών	1
420332480611	1" x 11 παροχών	1
420332480612	1" x 12 παροχών	1
420332480613	1" x 13 παροχών	1
420332480614	1" x 14 παροχών	1

- Με οδείρωμα προσαρμογής θερμομέτρου με Κωδ.: 42038647005

#### ΘΕΡΜΟΜΕΤΡΟ ΣΥΛΛΕΚΤΩΝ



ΚΩΔΙΚΟΣ	ΔΙΑΣΤΑΣΗ	ΣΥΣΚ.
42038647005	-	1/1

- Θερμόμετρο κλίμακας 0°C - 80°C για συλλέκτες "COMPACT"



ISO 9001:2015



## Μαντουρέκα Χρ. Αφαι Ε.Π.Ε.

Εισαγωγική - Εμπορική Εταιρεία Ειδών Θέρμανσης - Ύδρευσης & Φυσικού Αερίου  
Λ. Καραγιάννη 1 & Κρουσάλη, Ν. Ηράκλειο - Τ.Κ. 141 22, e-mail: info@mantourekas-bros.gr  
τηλ.: 210 28.27.453-051 - 210 28.48.561, fax: 210 28.47.497 [www.mantourekas-bros.gr](http://www.mantourekas-bros.gr)

### Συλλέκτες Συστημάτων "Kilma-Isi"

#### ΣΕΤ ΣΥΛΛΕΚΤΩΝ ΑΠΟ ΠΟΛΥΑΜΙΔΙΟ 1"



ΚΩΔΙΚΟΣ	ΔΙΑΣΤΑΣΗ	ΣΥΣΚ.	
414220206341	1" x 2 παροχών	1	
414220306341	1" x 3 παροχών	1	
414220406341	1" x 4 παροχών	1	
414220506341	1" x 5 παροχών	1	
414220606341	1" x 6 παροχών	1	
414220706341	1" x 7 παροχών	1	
414220806341	1" x 8 παροχών	1	
414220906341	1" x 9 παροχών	1	
414221006341	1" x 10 παροχών	1	
414221106341	1" x 11 παροχών	1	
414221206341	1" x 12 παροχών	1	
414221306341	1" x 13 παροχών	1	

- Εσωτερική ανύψωση οπών για συγκράτηση σωματιδίων
- Εισαγωγής με ροόμετρο
- Επιστροφής με βαλβίδες ηλεκτροθερμικών κεφαλών
- Εξοριστικά
- Βαλβίδες αδειώματος
- Σφαιρικές θάνες με θερμομέτρο
- Στηρίγματα τοίχου
- Δυνατότητα σύνδεσης ηλεκτροθερμικών κεφαλών στον συλλέκτη επιστροφής

#### ΣΕΤ ΟΡΕΙΧΑΛΚΙΝΩΝ ΣΥΛΛΕΚΤΩΝ 1"



ΚΩΔΙΚΟΣ	ΔΙΑΣΤΑΣΗ	ΣΥΣΚ.	
420320206341	1" x 2 παροχών	1	Κ.Π.
420320306341	1" x 3 παροχών	1	Κ.Π.
420320406341	1" x 4 παροχών	1	Κ.Π.
420320506341	1" x 5 παροχών	1	Κ.Π.
420320606341	1" x 6 παροχών	1	Κ.Π.
420320706341	1" x 7 παροχών	1	Κ.Π.
420320806341	1" x 8 παροχών	1	Κ.Π.
420320906341	1" x 9 παροχών	1	Κ.Π.
420321006341	1" x 10 παροχών	1	Κ.Π.
420321106341	1" x 11 παροχών	1	Κ.Π.
420321206341	1" x 12 παροχών	1	Κ.Π.
420321306341	1" x 13 παροχών	1	Κ.Π.
420321406341	1" x 14 παροχών	1	Κ.Π.

- Εσωτερική ανύψωση οπών για συγκράτηση σωματιδίων
- Εισαγωγής με ροόμετρο
- Επιστροφής με βαλβίδες ηλεκτροθερμικών κεφαλών
- Εξοριστικά
- Βαλβίδες αδειώματος
- Σφαιρικές θάνες με θερμομέτρο
- Στηρίγματα τοίχου
- Δυνατότητα σύνδεσης ηλεκτροθερμικών κεφαλών στον συλλέκτη επιστροφής



## Μαντουρέκα Χρ. Αφοι Ε.Π.Ε.

Εισαγωγική - Εμπορική Εταιρεία Ειδών Θέρμανσης - Υδρευσης & Φυσικού Αερίου  
Λ. Καραγιάννη 1 & Κρυστάλλινη, Ν. Ηράκλειο - Τ.Κ. 141 22, e-mail: info@mantourekas-bros.gr  
τηλ.: 210 28.27.453-051 - 210 28.48.561, fax: 210 28.47.497 [www.mantourekas-bros.gr](http://www.mantourekas-bros.gr)

### Συλλέκτες Συστημάτων “Kilma-Isi”

#### ΣΕΤ ΣΥΛΛΕΚΤΩΝ ΑΠΟ ΠΟΛΥΑΜΙΔΙΟ 1” ΜΕ ΘΕΡΜΟΜΟΝΩΣΗ



ΚΩΔΙΚΟΣ	ΔΙΑΣΤΑΣΗ	ΣΥΣΚ.	
420120216340	1” x 2 ποροχών	1	Κ.Π.
420120316340	1” x 3 ποροχών	1	Κ.Π.
420120416340	1” x 4 ποροχών	1	Κ.Π.
420120516340	1” x 5 ποροχών	1	Κ.Π.
420120616340	1” x 6 ποροχών	1	Κ.Π.
420120716340	1” x 7 ποροχών	1	Κ.Π.
420120816340	1” x 8 ποροχών	1	Κ.Π.
420120916340	1” x 9 ποροχών	1	Κ.Π.
420121016340	1” x 10 ποροχών	1	Κ.Π.
420121116340	1” x 11 ποροχών	1	Κ.Π.
420121216340	1” x 12 ποροχών	1	Κ.Π.
420121316340	1” x 13 ποροχών	1	Κ.Π.

- Εσωτερική ανύψωση οπών για συγκράτηση σωματιδίων
- Εισαγωγής με ροόμετρο
- Επιστροφής με βαλβίδες ηλεκτροθερμικών κεφαλών
- Εξοριστικά
- Βαλβίδες αδειόσματος
- Σφαιρικές βάνες με θερμόμετρο
- Στηρίγματα τοίχου
- Δυνατότητα σύνδεσης ηλεκτροθερμικών κεφαλών στον συλλέκτη επιστροφής

#### ΗΛΕΚΤΡΟΘΕΡΜΙΚΗ ΚΕΦΑΛΗ ΒΑΛΒΙΔΩΝ ΣΥΛΛΕΚΤΗ



ΚΩΔΙΚΟΣ	ΔΙΑΣΤΑΣΗ	ΣΥΣΚ.	
▶ 430600020340	230V AC	1	
▶ 430600120340	24V AC	1	
▶ 430600420340	230V AC	1	
▶ 430600520340	24V AC	1	

- ▶ Χωρίς βοηθητικό Micro Switch (2 καλώδια)
- ▶ Με βοηθητικό Micro Switch (4 καλώδια)
- Ηλεκτροθερμική κεφαλή κατάλληλη για σετ συλλεκτών πολυαμιδίου-ορειχάλκινων-θερμομονωμένων (απόσταση μεταξύ τους 50mm)





## Μαντουρέκα Χρ. Αφαι Ε.Π.Ε.

Εισαγωγική - Εμπορική Εταιρεία Ειδών Θέρμανσης - Ύδρευσης & Φυσικού Αερίου  
Λ. Κοραγιάννη 1 & Κρυστάλλινη, Ν. Ηράκλειο - Τ.Κ. 141 22, e-mail: info@mantourekas-bros.gr  
τηλ.: 210 28.27.453-051 - 210 28.48.561, fax: 210 28.47.497 [www.mantourekas-bros.gr](http://www.mantourekas-bros.gr)

### Εξαρτήματα Συλλεκτών Συστημάτων "Kilma-Isi"

#### ΡΑΚΟΡ ΠΛΑΣΤΙΚΟΥ ΣΩΛΗΝΑ "Kilma-FLEX PE-RT"



ΚΩΔΙΚΟΣ	ΔΙΑΣΤΑΣΗ	ΣΥΣΚ.	
402171620340	16 x 2.0	1/10	
402171720340	17 x 2.0	1/10	
402172020340	20 x 2.0	1/10	Κ.Π.

• Για σετ συλλεκτών πολυαμιδίου - ορειχάλκινων και με θερμομόνωση

• Σπείρωμα: 3/4"

EUROCOND

#### ΡΑΚΟΡ ΠΛΑΣΤΙΚΟΥ ΣΩΛΗΝΑ "Kilma-FLEX PE-RT"



ΚΩΔΙΚΟΣ	ΔΙΑΣΤΑΣΗ	ΣΥΣΚ.	
271016200341	16 x 2.0	10/100	
271017200341	17 x 2.0	10/100	

• Για συλλέκτες ορειχάλκινους "COMPACT" & "Kilma ZONE"

• Σπείρωμα: W24.5 x 19F

#### ΡΑΚΟΡ ΠΟΛΥΣΤΡΩΜΑΤΙΚΟΥ ΣΩΛΗΝΑ "TITA-FIX"



ΚΩΔΙΚΟΣ	ΔΙΑΣΤΑΣΗ	ΣΥΣΚ.	
270016200341	16 x 2.0	10/100	

• Για συλλέκτες ορειχάλκινους "COMPACT" & "Kilma ZONE"

• Σπείρωμα: W24.5 x 19F

#### ΡΟΟΜΕΤΡΟ ΣΥΛΛΕΚΤΗ



ΚΩΔΙΚΟΣ	ΔΙΑΣΤΑΣΗ	ΣΥΣΚ.	
402250012341	1:4	10	

#### ΜΗΧΑΝΙΣΜΟΣ ΗΛΕΚΤΡΟΘΕΡΜΙΚΗΣ



ΚΩΔΙΚΟΣ	ΔΙΑΣΤΑΣΗ	ΣΥΣΚ.	
404500600340	1"	1	
404500700340	1 1/4"	1	

• Προσαρμόζεται στο συλλέκτη για υποδοχή ηλεκτροθερμικής κεφαλής



## Μαντουρέκα Χρ. Αφαι Ε.Π.Ε.

Εισαγωγική - Εμπορική Εταιρεία Ειδών Θέρμανσης - Ύδρευσης & Φυσικού Αερίου  
Λ. Κοραγιάννη 1 & Κρυστάλλινη, Ν. Ηράκλειο - Τ.Κ. 141 22, e-mail: info@mantourekas-bros.gr  
τηλ.: 210 28.27.453-051 - 210 28.48.561, fax: 210 28.47.497 [www.mantourekas-bros.gr](http://www.mantourekas-bros.gr)

### Υλικά Συστημάτων "Kilma-Isi"

#### ΠΕΡΙΜΕΤΡΙΚΗ ΤΑΙΝΙΑ ΑΥΤΟΚΟΛΛΗΤΗ



ΚΩΔΙΚΟΣ	ΔΙΑΣΤΑΣΗ (mm)	ΣΥΣΚ. (m)
▶ 409383002439	Υ 150 x Π 6	50
▶ 404721508340	Υ 150 x Π 8	60
▶ 404721508341	Υ 250 x Π 8	60

- Πολυισοβυθένιο αφρώδες με φύλλο νάιλον για συγκράτηση κονιάματος
- ▶ Συγκολλητικό σε όλο το ύψος της ταινίας
- ▶ Συγκολλητικό στο μισό ύψος της ταινίας
- Χρώμα: Μπλε

#### ΑΡΜΟΣ ΔΙΑΣΤΟΛΗΣ ΜΕ ΑΥΤΟΚΟΛΛΗΤΗ ΒΑΣΗ



ΚΩΔΙΚΟΣ	ΔΙΑΣΤΑΣΗ	ΣΥΣΚ.
448400012341	Barra 2m	90m

- Για δημιουργία αρμών διαστολής ακυροδέματος

#### ΚΟΥΡΜΠΑ 90° ΑΠΟ ΠΟΛΥΑΜΙΔΙΟ



ΚΩΔΙΚΟΣ	ΔΙΑΣΤΑΣΗ	ΣΥΣΚ.
460318120340	TUBO Ø17	50/500
460320120340	TUBO Ø20	50/500

- Κορνιζή 90° για προστασία σωλήνων κοντά στο σωλήνεμα



ISO 9001:2015



## Μαντουρέκα Χρ. Αφει Ε.Π.Ε.

Εισαγωγική - Εμπορική Εταιρεία Ειδών Θέρμανσης - Ύδρευσης & Φυσικού Αερίου  
Λ. Κοραγιάννη 1 & Κρυστάλλη, Ν. Ηράκλειο - Τ.Κ. 141 22, e-mail: info@mantourekas-bros.gr  
τηλ.: 210 28.27.453-051 - 210 28.48.561, fax: 210 28.47.497 [www.mantourekas-bros.gr](http://www.mantourekas-bros.gr)

### Υλικά Συστημάτων "Kilma-Isi"

#### ΑΓΚΙΣΤΡΟ ΣΤΕΡΕΩΣΗΣ ΣΩΛΗΝΩΝ



ΚΩΔΙΚΟΣ	ΔΙΑΣΤΑΣΗ	ΣΥΣΚ.
404684520340	H45 x 20	1000

- Πλάστικό με πτερύγια αγκυρώσεως

#### ΑΓΚΙΣΤΡΟ ΣΤΕΡΕΩΣΗΣ ΣΩΛΗΝΩΝ ΓΙΑ ΚΑΡΦΩΤΙΚΟ ΜΗΧΑΝΗΜΑ

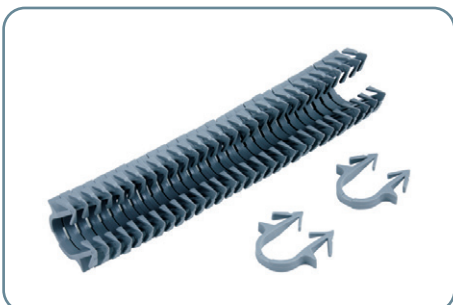

ΚΩΔΙΚΟΣ	ΔΙΑΣΤΑΣΗ	ΣΥΣΚ.
404684500340	H45 x 20	300

- Πλάστικό με πτερύγια αγκυρώσεως

#### ΑΓΚΙΣΤΡΟ ΣΥΓΚΡΑΤΗΣΗΣ ΠΛΕΓΜΑΤΟΣ ΣΤΗΝ ΠΛΑΚΑ ΚΟΜΒΩΝ



ΚΩΔΙΚΟΣ	ΔΙΑΣΤΑΣΗ	ΣΥΣΚ.
482500020340	L75 x H28	100

- Πλάστικό με πτερύγια αγκυρώσεως
- Μήκος: 75mm
- Ύψος: 28mm

#### ΡΑΓΑ ΣΥΓΚΡΑΤΗΣΗΣ ΣΩΛΗΝΩΝ

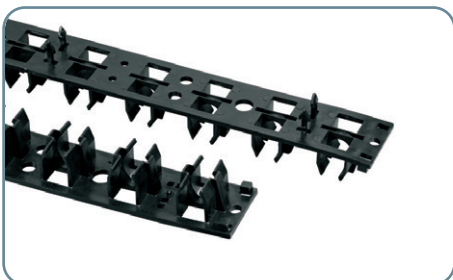

ΚΩΔΙΚΟΣ	ΔΙΑΣΤΑΣΗ	ΣΥΣΚ.
486211617340	ø 16-17	50
486221617341	ø 16-17	50
486221725340	ø 17-20-25	100
486221725341	ø 17-20-25	100
486220020340	ø 20	50



## Μαντουρέκα Χρ. Αφει Ε.Π.Ε.

Εισαγωγική - Εμπορική Εταιρεία Ειδών Θέρμανσης - Υδρεύσης & Φυσικού Αερίου  
Λ. Κοραγιώννη 1 & Κρυστόθλη, Ν. Ηράκλειο - Τ.Κ. 141 22, e-mail: info@mantourekas-bros.gr  
τηλ.: 210 28.27.453-051 - 210 28.48.561, fax: 210 28.47.497 [www.mantourekas-bros.gr](http://www.mantourekas-bros.gr)

### Υλικά Συστημάτων "Kilma-Isi"

ΚΛΙΠ ΣΥΓΚΡΑΤΗΣΗΣ ΣΩΛΗΝΩΝ ΠΛΕΓΜΑΤΟΣ 3mm  
ΓΙΑ ΤΟΠΟΘΕΤΗΣΗ ΜΕ ΜΗΧΑΝΗΜΑ

ΚΩΔΙΚΟΣ	ΔΙΑΣΤΑΣΗ	ΣΥΣΚ.
459500017340	ø 17	1700



ΚΛΙΠ ΣΥΓΚΡΑΤΗΣΗΣ ΣΩΛΗΝΩΝ ΠΛΕΓΜΑΤΟΣ 3mm

ΚΩΔΙΚΟΣ	ΔΙΑΣΤΑΣΗ	ΣΥΣΚ.
459500017340	ø 17	500



ΚΛΙΠ ΣΥΓΚΡΑΤΗΣΗΣ ΣΩΛΗΝΩΝ ΠΛΕΓΜΑΤΟΣ 3mm

ΚΩΔΙΚΟΣ	ΔΙΑΣΤΑΣΗ	ΣΥΣΚ.
459501720340	ø 17 - 20	200



ΚΛΙΠ ΣΥΓΚΡΑΤΗΣΗΣ ΣΩΛΗΝΩΝ ΠΛΕΓΜΑΤΟΣ 6mm

ΚΩΔΙΚΟΣ	ΔΙΑΣΤΑΣΗ	ΣΥΣΚ.
459500020340	ø 20	100
459500025340	ø 25	100



ΑΠΟΣΤΑΤΗΣ ΠΛΕΓΜΑΤΟΣ

ΚΩΔΙΚΟΣ	ΔΙΑΣΤΑΣΗ	ΣΥΣΚ.
413331595340	150 (B) x 95 (h)	1800





## Μαντουρέκα Χρ. Αφои Ε.Π.Ε.

Εισαγωγική - Εμπορική Εταιρεία Ειδών Θέρμανσης - Ύδρευσης & Φυσικού Αερίου  
Λ. Κοραγιάννη 1 & Κρυστάλλη, Ν. Ηράκλειο - Τ.Κ. 141 22, e-mail: info@mantourekas-bros.gr  
τηλ.: 210 28.27.453-051 - 210 28.48.561, fax: 210 28.47.497 [www.mantourekas-bros.gr](http://www.mantourekas-bros.gr)

### Υλικά Συστημάτων “Kilma-Isi”

#### ΠΛΕΓΜΑ ΓΑΛΒΑΝΙΖΕ, ΠΑΧΟΥΣ 2mm - 3mm

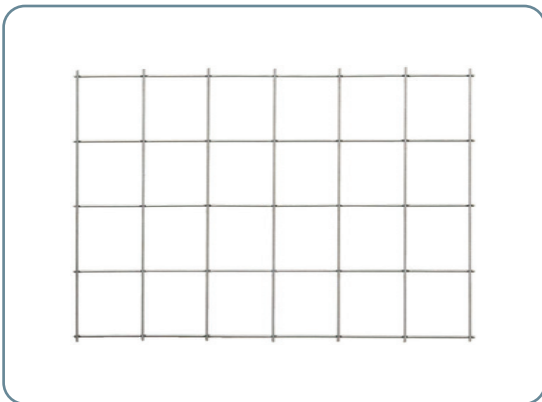

ΚΩΔΙΚΟΣ	ΔΙΑΣΤΑΣΗ	ΠΑΧΟΣ	ΣΥΣΚ.	
447640020340	2060 x 991	2mm	40.8	
447610020340	2000 x 1000	3mm	40.8	Κ.Π.

- Γαλβανισμένο δομικό πλέγμα με μάτι για τη θέρμανση δαπέδου για τη βραστή μείωση οποιωνδήποτε ρωγμών στην τσιμεντοκονία
- Αλληλοθεσικότητα 75mm για πολύ μικρή απόσταση
- Μάτι: 75 x 75

#### ΥΠΕΡΡΕΥΣΤΟΠΟΙΗΤΗΣ ΤΣΙΜΕΝΤΟΚΟΝΙΑΣ “Kilma - THERM”



ΚΩΔΙΚΟΣ	ΔΙΑΣΤΑΣΗ	ΣΥΣΚ.
404750010340	-	1/10kg
404750025340	-	1/25kg

- Δοσολογία συνιστώμενη: 0.9÷1.1 lit/100kgρ τσιμέντο  
1.0÷1.3 lit/100kgρ τσιμεντο

#### ΜΕΜΒΡΑΝΗ ΠΟΛΥΑΙΘΥΛΕΝΙΟΥ ΡΕ



ΚΩΔΙΚΟΣ	ΔΙΑΣΤΑΣΗ	ΣΥΣΚ.
477820002340	1m x 100m	200m <sup>2</sup>

- Ρολό πολυαιθυλενίου ΡΕ για τη δημιουργία φράγματος υγρασίας
- Ύψος ρολού: 1mm
- Ύψος μεμβράνης: 2m (διηλωμένο στη μέση)
- Μήκος μεμβράνης: 100m
- Πάχος μεμβράνης: 0.2mm





## Μαντουρέκα Χρ. Αφει Ε.Π.Ε.

Εισαγωγική - Εμπορική Εταιρεία Ειδών Θέρμανσης - Υδρευσης & Φυσικού Αερίου  
Λ. Κοραγιώνη 1 & Κρυστάλλινη, Ν. Ηράκλειο - Τ.Κ. 141 22, e-mail: info@mantourekas-bros.gr  
τηλ.: 210 28.27.453-051 - 210 28.48.561, fax: 210 28.47.497 [www.mantourekas-bros.gr](http://www.mantourekas-bros.gr)

### Υλικά Συστημάτων “Kilma-Isi”

#### ΙΝΕΣ ΠΡΟΠΥΛΕΝΙΟΥ ΤΣΙΜΕΝΤΟΚΟΝΙΑΣ



ΚΩΔΙΚΟΣ	ΔΙΑΣΤΑΣΗ	ΣΥΣΚ.
447510120340	-	1kg

- Μη εύφλεκτο. Αρτ.2-DiR.67/458/CEE
- Εξαιρετική αντοχή σε οξεία, αλκάλια και τις χημικές ουσίες που υπάρχουν σε μείγματα τσιμέντου
- Δοσολογία συνιστώμενη: 0.9÷1m<sup>3</sup> κονιάματος
- Για να είναι το μείγμα επεξεργάσιμο (με πρόσθεση ινών) προσθέστε 0.5÷0.7 lit/100kg τσιμέντου

#### ΥΓΡΟ “Kilma TREE CLEAN”



ΚΩΔΙΚΟΣ	ΔΙΑΣΤΑΣΗ	ΣΥΣΚ/ΣΙΑ
236090000340	1kg	1 / 15

- Καθαριστικό - Αναστολέας - Παθητικοποιητής
- Συνιστώμενη δοσολογία: 1kg μπορεί να επεξεργαστεί 100lt νερού
- Οικολογικό: Με βάση ταβίνη
- Παθητικοποιητής: Προσκολλητάι επεξεργασμένο στις ηλιεμές των επιφανειών, δημιουργώντας μία λεπτή προστατευτική μεμβράνη που εμποδίζει την διάβρωση
- Αναστολέας: Κατά της διάβρωσης
- Αποκατάσταση: Απομακρύνει τις ακαθαρσίες και την λάσπη. Συμβάλλει στην μείωση του πολλαπλασιασμού των βακτηρίων σε συστήματα θέρμανσης
- Αποτρέπει τον θόρυβο στο λέβητα, τον σχηματισμό υδραγώνου, την διάβρωση και την εναπόθεση αλάτων
- Αποτελεσματικό σε όλα τα μέταλλα και συμβατό με κάθε είδους πηλαστικό και καουτσούκ που χρησιμοποιούνται συνήθως σε συστήματα θέρμανσης
- Εξασφαλίζει την μέγιστη απόδοση του συστήματος
- Ουδέτερο PH: Εξασφαλίζει την ασφαλή χρήση του προϊόντος



ISO 9001:2015

E.025



## Μαντουρέκα Χρ. Αφои Ε.Π.Ε.

Εισαγωγική - Εμπορική Εταιρεία Ειδών Θέρμανσης - Ύδρευσης & Φυσικού Αερίου  
Λ. Κοραγιάννη 1 & Κρυστάλλη, Ν. Ηράκλειο - Τ.Κ. 141 22, e-mail: info@mantourekas-bros.gr  
τηλ.: 210 28.27.453-051 - 210 28.48.561, fax: 210 28.47.497 [www.mantourekas-bros.gr](http://www.mantourekas-bros.gr)

### Πίνακες Συστημάτων "Kilma-Isi"

#### ΜΕΤΑΛΛΙΚΟΣ ΠΙΝΑΚΑΣ ΣΥΛΛΕΚΤΩΝ ΜΕ ΠΛΑΣΤΙΚΟ ΚΑΛΥΜΜΑ

**new**



#### BOX 1

ΚΩΔΙΚΟΣ	ΔΙΑΣΤΑΣΗ	ΣΥΣΚ.
426064000340	400 x 500	1
426066000340	600 x 500	1
426068000340	800 x 500	1
426061000340	1000 x 500	1

#### ΖΕΥΓΟΣ ΣΤΗΡΙΓΜΑΤΩΝ ΔΑΠΕΔΟΥ

ΚΩΔΙΚΟΣ	ΔΙΑΣΤΑΣΗ	ΣΥΣΚ.
429480002340	-	1

Μέγιστο ρυθμιζόμενο ύψος 100mm

- Μπορεί να εντοιχιστεί σε τοίχους κατασκευασμένους από τούβλα 8cm, επιχρισμένους και στις δύο πλευρές
- Βαφόμενο πλαστικό κάλυμμα
- Τηλεσκοπική ρύθμιση πλάις
- Δέχεται συλλέκτες ορειχάλκινους - πολυαμιδίου

#### ΠΙΝΑΚΑΣ ΣΥΛΛΕΚΤΩΝ "QUICKBOX"

**new**



ΚΩΔΙΚΟΣ	ΔΙΑΣΤΑΣΗ	ΣΥΣΚ/ΣΙΑ
419725545340	550 x 450	1
419727045340	700 x 450	1
419728545340	850 x 450	1

Ρυθμιζόμενο βάθος 80-100mm

- Μπορεί να εντοιχιστεί σε τοίχους κατασκευασμένους με πάχος 8cm, επικαλυμμένους και στις δύο πλευρές
- Πλαστικό κουτί
- Δεν μπορεί να δεχθεί βάνες αυτονομίας
- Δέχεται συλλέκτες ορειχάλκινους - πολυαμιδίου



## Μαντουρέκα Χρ. Αφои Ε.Π.Ε.

Εισαγωγική - Εμπορική Εταιρεία Ειδών Θέρμανσης - Υδρεύσης & Φυσικού Αερίου  
Λ. Κοραγιόννη 1 & Κρυστόβηθη, Ν. Ηράκλειο - Τ.Κ. 141 22, e-mail: info@mantourekas-bros.gr  
τηλ.: 210 28.27.453-051 - 210 28.48.561, fax: 210 28.47.497 [www.mantourekas-bros.gr](http://www.mantourekas-bros.gr)

### Εργαλεία Συστημάτων "Kilma-Isi"

#### ΑΝΕΜΗ ΤΟΠΟΘΕΤΗΣΗΣ ΣΩΛΗΝΩΝ



ΚΩΔΙΚΟΣ	ΔΙΑΣΤΑΣΗ	ΣΥΣΚ.
406670000000	-	1

#### ΚΑΡΦΩΤΙΚΟ ΣΩΛΗΝΩΝ



ΚΩΔΙΚΟΣ	ΔΙΑΣΤΑΣΗ	ΣΥΣΚ.
404690002000	-	1/1





## Μαντουρέκα Χρ. Αφοι Ε.Π.Ε.

Εισαγωγική - Εμπορική Εταιρεία Ειδών Θέρμανσης - Ύδρευσης & Φυσικού Αερίου  
Λ. Κοραγιάννη 1 & Κρουσάτηλη, Ν. Ηράκλειο - Τ.Κ. 141 22, e-mail: info@mantourekas-bros.gr  
τηλ.: 210 28.27.453-051 - 210 28.48.561, fax: 210 28.47.497 [www.mantourekas-bros.gr](http://www.mantourekas-bros.gr)

### Πλάκες Κόμβων "Poliplast", Ιταλίας

#### ΠΑΝΕΛ POLIFLOOR

ΚΩΔΙΚΟΣ	ΔΙΑΣΤΑΣΗ (mm)			ΜΟΝΩΣΗ (mm)	ΘΕΡΜ. ΑΝΤ. (m <sup>2</sup> K/W)	ΣΥΣΚ. (m <sup>2</sup> )	ΤΜΧ	
	Μ	Π	Υ					
▶ 420350241058	1450	850	32	10	0.45	24.64	22	
420350242058	1450	850	42	20	0.76	17.92	16	
420350243058	1450	850	52	30	1.06	13.44	12	
420350244058	1450	850	62	40	1.36	11.20	10	Κ.Π.
420350245058	1450	850	72	50	1.67	8.96	8	Κ.Π.
420350246058	1450	850	82	60	1.97	7.84	7	Κ.Π.
420350247058	1450	850	92	70	2.27	6.72	6	Κ.Π.
420350248058	1450	850	102	80	2.58	5.60	5	Κ.Π.
420350249058	1450	850	112	90	2.88	5.60	5	Κ.Π.

new



POLIPLAST

- Υψηλή αντοχή στην πίεση από το περπάτημα
- Βήμα 5cm από διογκωμένο Πολυστυρόλιο κλειστών κυψελίων (EPS 150-200), με σήμανση CE σύμφωνα με το UNI EN 13163, συνδεδεμένο με επικάλυψη ηρεσσοριστού φίλμ προστασίας 6mm πολυστυρολίου με αντοχή στις πιέσεις με κόμβους συγκράτησης σωλήνων με γλτωτίδες και αυλακώσεις γύρω από τις άκρες

▶ Τύπος EPS 200

#### ΠΑΝΕΛ KLETT ROLL

ΚΩΔΙΚΟΣ	ΔΙΑΣΤΑΣΗ (mm)			ΜΟΝΩΣΗ (mm)	ΘΕΡΜ. ΑΝΤ. (m <sup>2</sup> K/W)	ΣΥΣΚ. (m <sup>2</sup> )	ΤΜΧ	
	Μ	Π	Υ					
4204R00302057	1000	10000	20	20	0.53	10.00	1	Κ.Π.
4204R00302557	1000	10000	25	25	0.66	10.00	1	Κ.Π.
4204R00303057	1000	10000	40	30	0.79	10.00	1	Κ.Π.

new



POLIPLAST

- Πάνελ μονωτικό εύκαμπτο, από διογκωμένο Πολυστυρόλιο κλειστών κυψελίων (EPS 100) με σήμανση CE σύμφωνα με το UNI EN 13163, συνδεδεμένο με επικάλυψη συγκολλημένου ανακλαστικού φίλμ PET προστασίας πολυστυρολίου με αλληλένδετα ηλέγματα με γεωμετρικό ίχνος βήματος ηλέξης σωλήνων 50mm και 100mm

